



ТОВАРЫ ДЛЯ ПОСТРОЕНИЯ
СТРУКТУРИРОВАННЫХ
КАБЕЛЬНЫХ СЕТЕЙ

ЛУЧШИЕ РЕШЕНИЯ

Шкафы и стойки

Инструмент

Компоненты СКС

Компоненты ВОЛС

Кабельная продукция



10 лет на рынке

Торговая марка Cabeus давно поставляется на рынок Российской Федерации и уже смогла найти своего постоянного покупателя.



Гарантия СКС 25 лет

Комплексная гарантия на СКС или по другому — Системная гарантия, представляет собой сервис по гарантийной поддержке работоспособности кабельной системы.



Большой запас товара на складах в Москве

Все компоненты из данного каталога мы всегда имеем в наличии, что позволяет быстро осуществить поставку до объекта.



Высокое качество

Производство продукции размещено в Китае и в России. Главным критерием при выборе заводов являются большие производственные мощности, высокое качество и отличные технические характеристики продукции. Вся продукция Cabeus соответствует российским и мировым стандартам. Независимо от места производства, она проходит тщательный контроль качества в соответствии со всеми требованиями международных стандартов. При широком ассортименте готовых решений продукция Cabeus имеет идеальное для российского рынка соотношение высокого качества и доступной цены.

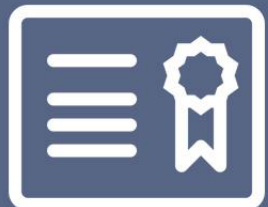

Компании-инсталляторы

Количество сертифицированных компаний-инсталляторов: более 50.



Реализованные проекты

Количество реализованных проектов с системной гарантией: более 50 (с 2017 года) (основные заказчики: ПФР, коммерческие структуры).



Телекоммуникационные шкафы и стойки

19" напольные шкафы



Размеры:

- **высота:** 12, 18, 22, 27, 32, 37, 42, 47 U
- **ширина:** 600, 800 мм
- **глубина:** 600, 800, 1000 мм, 1200 мм

Цвет:

- ● **серый (RAL 7035)**
- ● **черный (RAL 9004)**
- **порошковая покраска**



12U



18U



22U



27U



32U



37U



42U



47U

19" настенные шкафы



Размеры:

- **высота: 6, 9, 12, 15, 18, 22 U**
- **ширина: 600 мм**
- **глубина: 350, 450, 600 мм**

Цвет:

- ● **серый (RAL 7035)**
- ● **черный (RAL 9004)**
- **порошковая покраска**



6U



9U



12U



15U



18U



22U

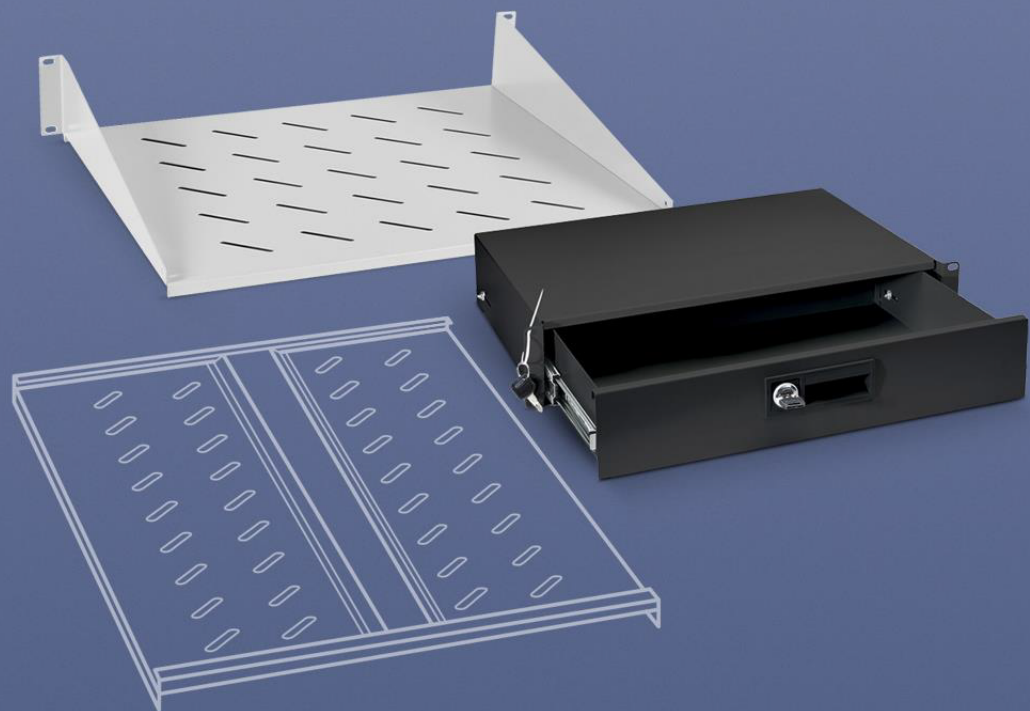

Комплектующие шкафов

Комплектующие шкафов

Полки в шкаф

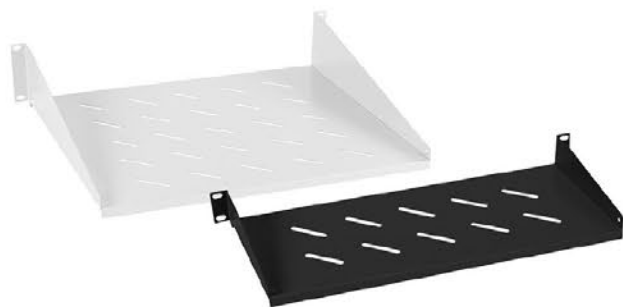

консольные



выдвижные



стационарные

Охлаждение



потолочные вентиляторы



вентиляторные модули 19"



термостаты

Комплектующие шкафов

Кабельные органайзеры



горизонтальные 19"



вертикальные 42/47U



заглушки 19"

Шнуры питания



Комплектующие шкафов

Блоки распределения питания



горизонтальные 19"



Вертикальные 16А, 32А

Разборные вилки



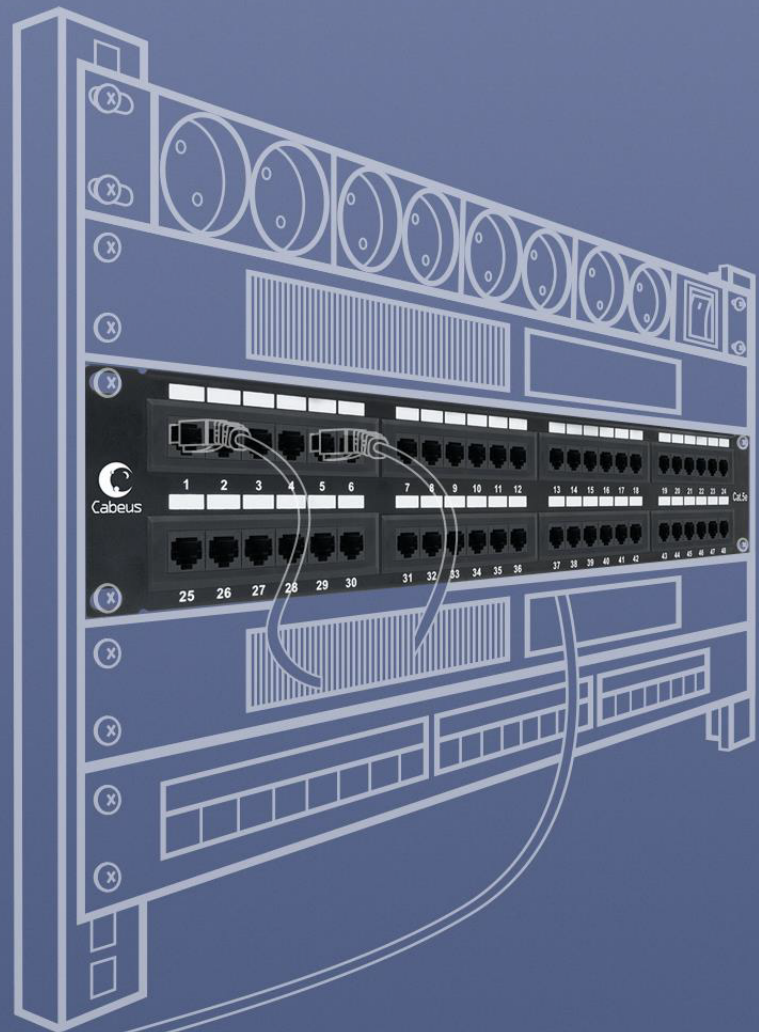

Патч-панели

Патч-панели

Модульные



1U-48портов



1U-24 порта



0,5U-24 порта

19" 24/48 портов RJ45 1U



Cat. 5e, 6, 6a



Cat. 5e, 6, 6a



Cat. 5e, 6

UTP

STP

19" 48 портов RJ45 2U



Cat. 5e, 6, 6a



UTP

Патч-панели

19" 24 порта RJ45 0,5U



Cat. 5e, 6, 6a



Cat. 5e, 6



Cat. 5e, 6

UTP

STP

10" 12 портов RJ45 1U



Cat. 5e



Cat. 6

UTP

STP

12 портов настенного монтажа



Cat. 5e



Cat. 6



Модульная

UTP

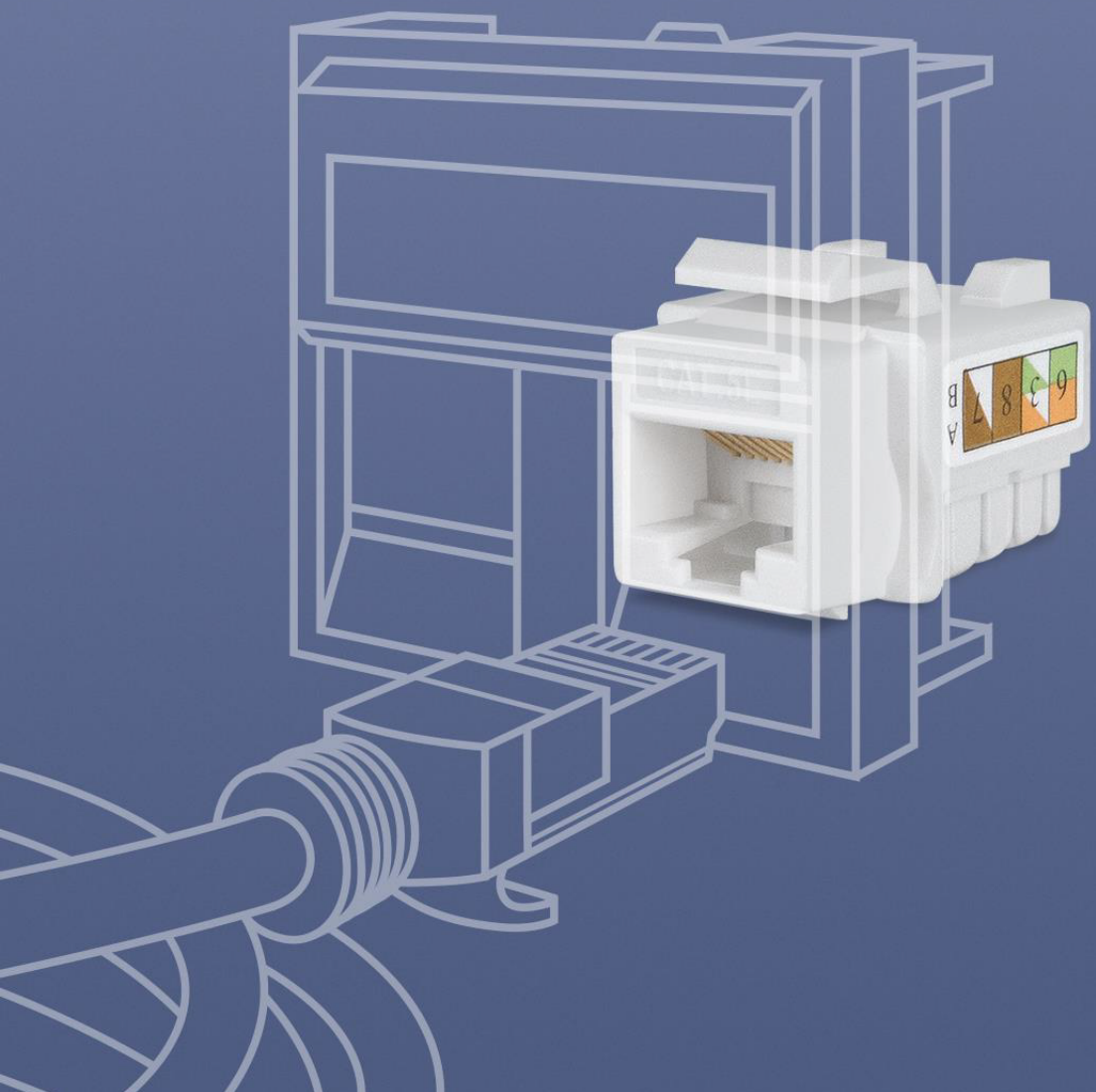

Модули Keystone Jack

Модули Keystone Jack

Модули Keystone Jack заделка под 90 градусов



Cat. 5e, 6

UTP

STP

Модули Keystone Jack заделка под 180 градусов



Cat. 5e, 6, 6a

UTP

STP

Модули Keystone Jack заделка под 180 градусов безинструментный монтаж



Cat. 5e, 6, 6a

UTP

STP



25 лет гарантии на СКК Cabeus cabling systems

Мы берем на себя обязательства в течении 25 лет обеспечивать поддержку в работоспособности СКК, построенной на основе компонентов Cabeus. Необходимо помнить, что любая СКК Cabeus должна быть спроектирована и построена строго в соответствии с требованиями профильных стандартов. К инсталляторам также предъявляются особые требования, гарантирующие качество будущей СКК Cabeus.

Розетки настенные/корпуса розеток/адаптеры



Cat. 5e, 6

UTP

STP

Проходные адаптеры



5e, 6, IDC-IDC, RJ45-RJ45, UTP/STP

UTP

STP



Кабельная продукция

Кабель «Витая пара»



Категории: **5e, 6, 6a, 7, 7a, 8**

Исполнение: **UTP** **STP** · F/UTP · U/FTP
· SF/UTP · S/FTP

Цвета оболочек: **cat. 5e UTP PVC/LSZH:** ● ● ● ● ● ●

Оболочки: **PVC** **LSZH** **LSZH-UV** **PE**

Упаковка: **коробка, барабан**

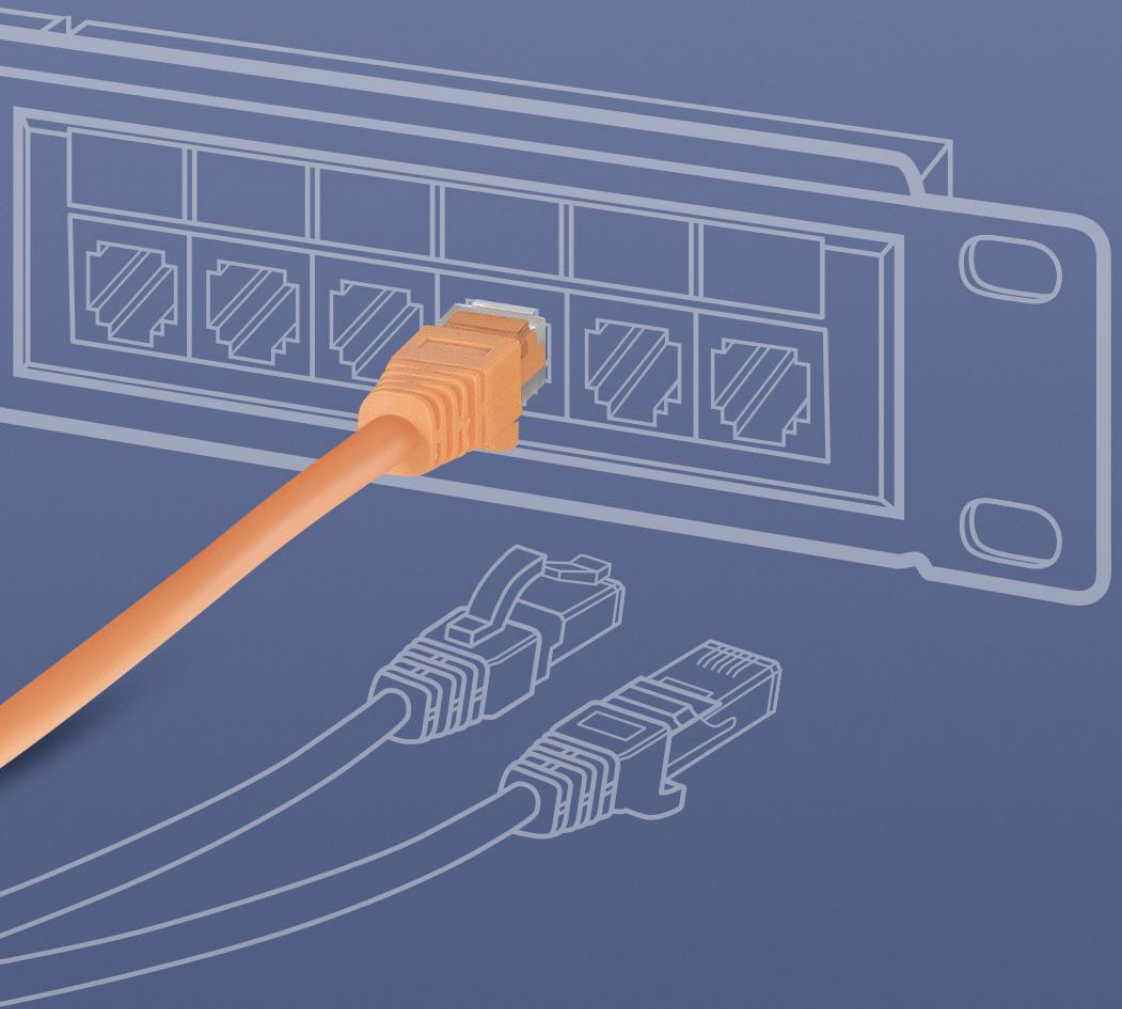

Патч-корды

Патч-корды

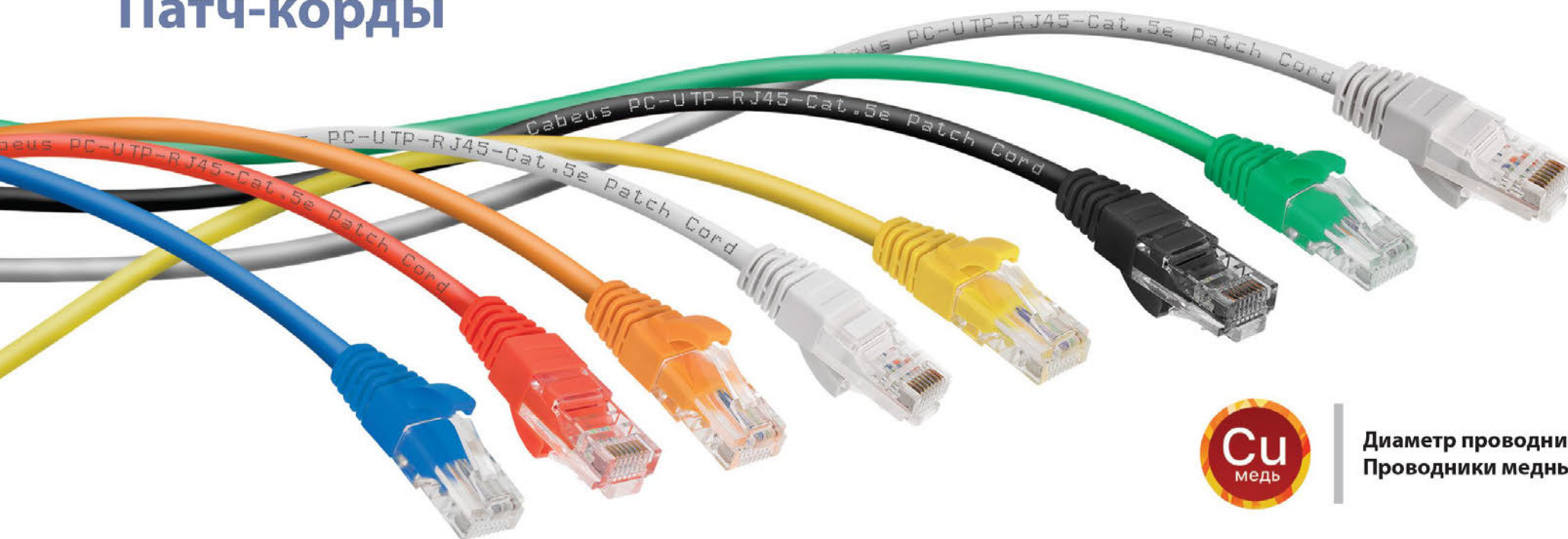

Диаметр проводника: 24 AWG (7x0,20 мм)
Проводники медные, заливной хвостовик

Неэкранированные патч-корды 5е категория:

- PVC** **LSZH** 0,15-20 м ●
- PVC** **LSZH** 0,15-5 м ○ ● ● ● ● ● ● ● ●

Экранированные патч-корды 5е категория:

- PVC** **LSZH** 0,3-20 м ●

Экранированные патч-корды 6а категория:

- LSZH** 0,5-10 м ●

Неэкранированные патч-корды 6 категория:

- PVC** **LSZH** 0,3-20 м ●
- PVC** 0,3-5 м ○ ● ● ● ● ● ● ● ●

Экранированные патч-корды 6 категория:

- LSZH** 0,5-20 м ●

Неэкранированные патч-корды 6а категория:

- LSZH** 0,5-10 м ●

Экранированные патч-корды 8 категория:

- LSZH** 0,3-10 м ●

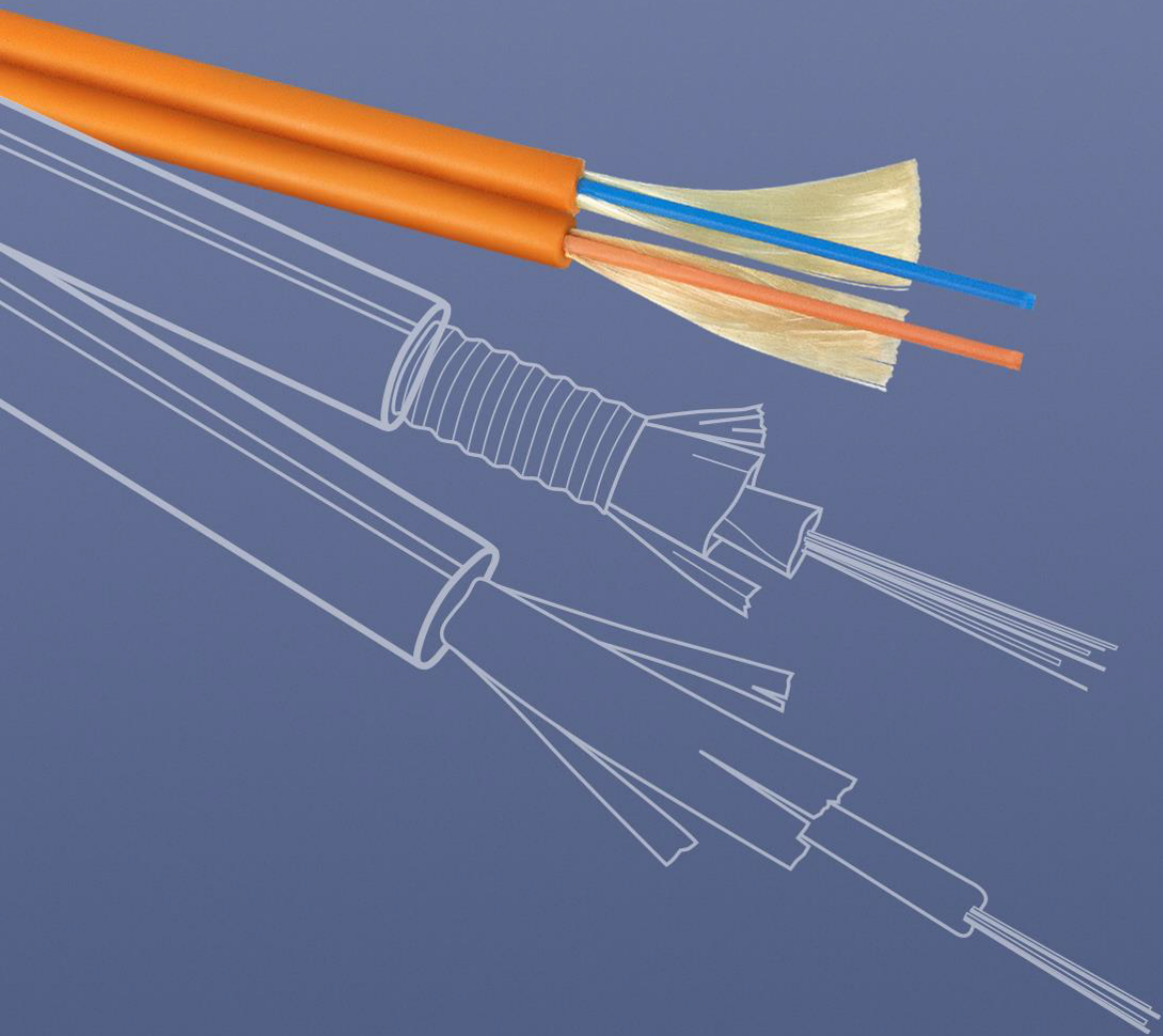

Кабели волоконно-оптические

Кабели волоконно-оптические

Волоконно-оптические кабели для внутренней прокладки



Волокно:

- 9/125 G.652.D/G.657.A1
- 50/125 OM2, G.651
- 50/125 OM3, G.651

Количество волокон: 4-8-16-24

LSZH

Для внутренней/внешней прокладки (универсальный)



Волокно:

- 9/125 G.652.D/G.657.A1
- 50/125 OM2, G.651
- 50/125 OM3, G.651

Количество волокон: 2-4-8-16-24

LSZH-UV

Оптоволоконные кабели для внешней прокладки



Волокно:

- 9/125 G.652.D/G.657.A1
- 50/125 OM2, G.651
- 50/125 OM3, G.651

Количество волокон: 4-8-16-24

PE

Волоконно-оптический кабель для внешней прокладки, бронированный



Волокно:

- 9/125 G.652.D/G.657.A1
- 50/125 OM2, G.651
- 50/125 OM3, G.651

Количество волокон: 4-8-16-24

PE

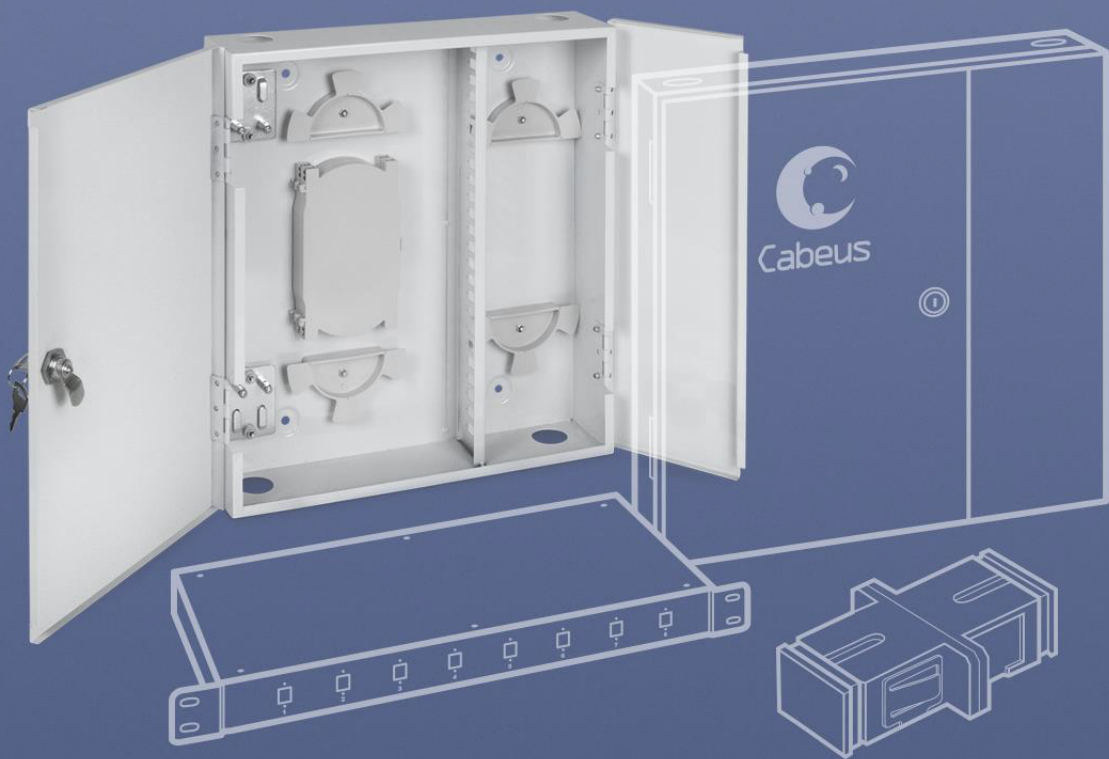

Волоконно-оптические компоненты

Волоконно-оптические компоненты

Оптические кроссы

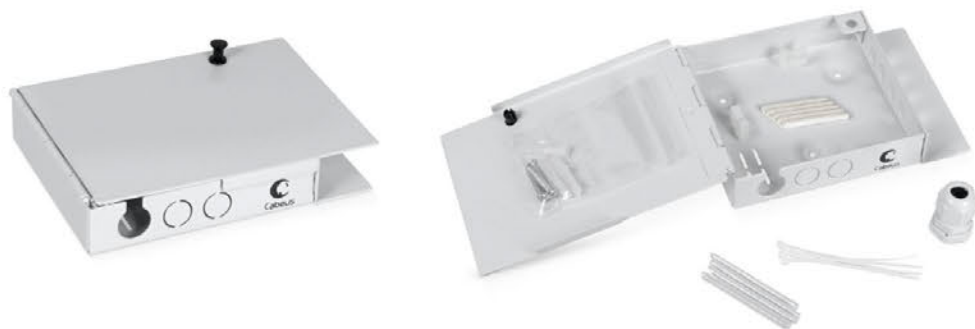

Оптические кроссы настенного монтажа



Оптические кроссы 19" стационарные



Оптические кроссы 19" выдвижные



Волоконно-оптические компоненты

Оптические адаптеры

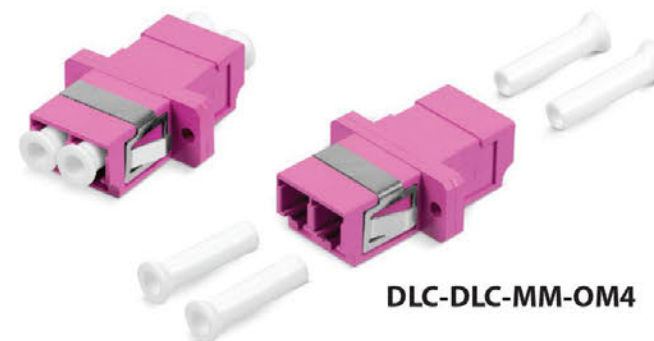

Волоконно-оптические компоненты

Оптические патч-корды

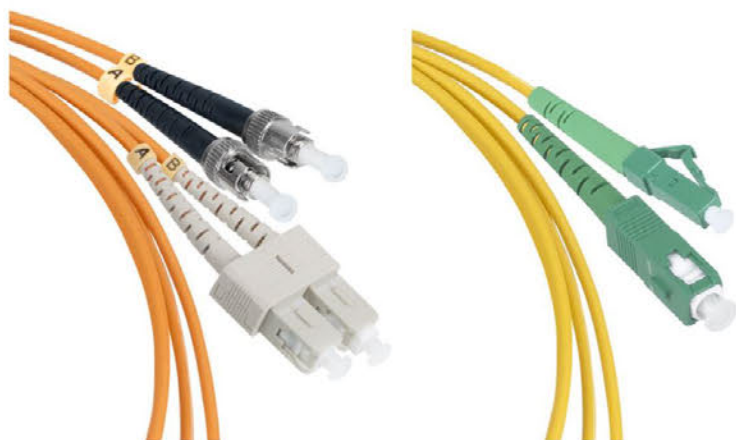

Волокно:

- 9/125 G.652.D/G.657A1
- 50/125 OM3, G.651
- 50/125 OM4, G.651
- 62,5/125 OM1

Длина: до 25 метров

Симплекс/дуплекс
Соединительные/переходные
Полировка: UPC/APC

Пигтейлы

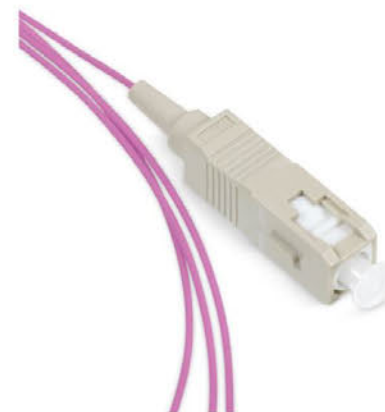
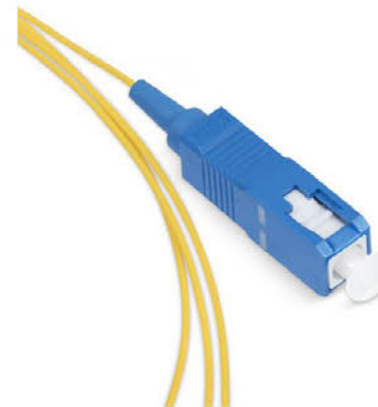

Волокно:

- 9/125 G.652.D/G.657A1
- 50/125 OM3, G.651
- 50/125 OM4, G.651
- 62,5/125 OM1

Коннектор: SC, LC, ST, FC

Полировка: UPC, APC

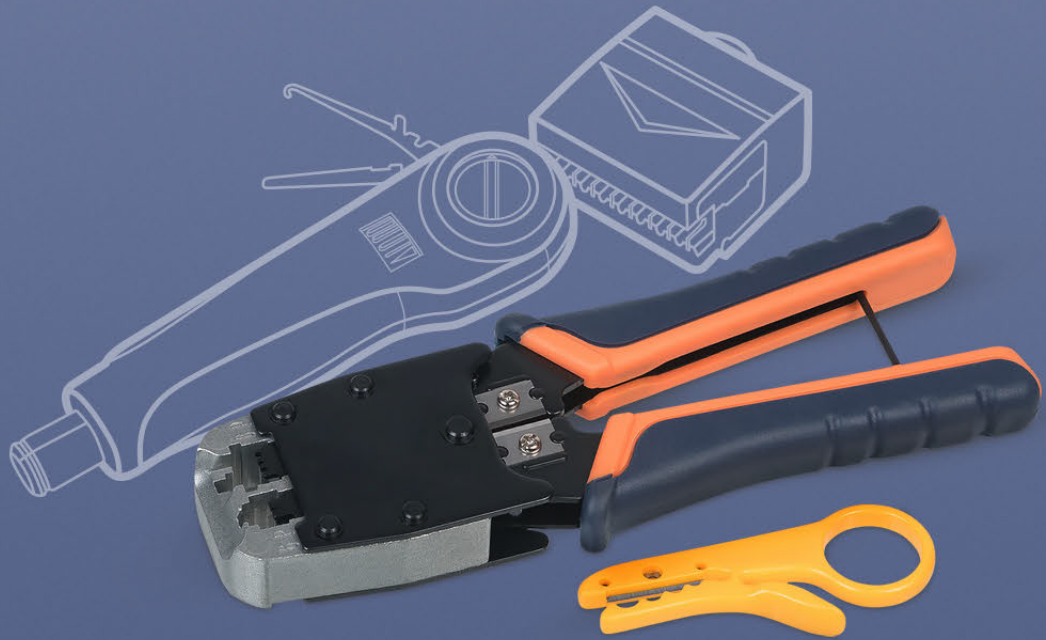

Инструмент и тестеры

Инструмент и тестеры

Инструмент для зачистки кабеля



витой пары



коаксиальных кабелей

Инструмент для заделки проводников кабеля



Инструмент для обжима коннекторов для витой пары



Инструмент и тестеры

Наборы инструмента для кабеля



Тестеры для витой пары, коаксиального кабеля, телефона



